

# PLOT MIKA PM-76-E4

## FICHE PRODUIT

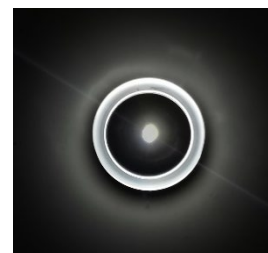
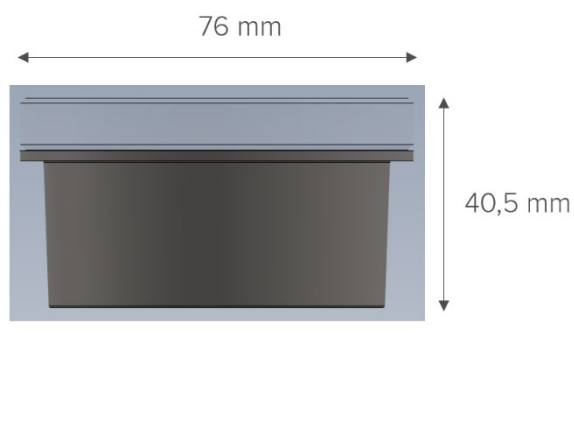

## DESCRIPTIF TECHNIQUE

Utilisation : Point lumineux solaire connecté à Led pour façades extérieures, sans câblage.

Couleur des Leds : Couleurs RGB + Blanc 4000 K.

Structure : Vasque en verre trempé 10 mm sur bâti en aluminium usiné.

Batterie LiFePO4 1 Ah.

Panneau solaire Sunpower Back Contact.

Températures de fonctionnement : - 10°C / + 60°C.

Poids : 300 g.

Dimensions : 76 x 40,5 mm.

Classe III - IP67 - IK08 - CE.

## AUTONOMIE

Capacité de la batterie : 1 Ah.

Autonomie : 130 heures.

Intelligence embarquée permettant une gestion optimale de la batterie en fonction de l'environnement du plot pour un fonctionnement 365 nuits par an.

Durée de vie de la batterie estimée à 22 ans : 8000 cycles pour une profondeur de décharge ne dépassant pas 55 % (cela correspond à une utilisation 9 heures par nuit à Paris sur une façade Sud, avec un ensoleillement 50 % de la journée).

## CONNEXION

---

Connexion Bluetooth pour pilotage du produit à distance via l'application Nowatt Lighting.

Application Nowatt Lighting sur Smartphone, disponible sur Android et iOS.  
La connexion est protégée par un code.

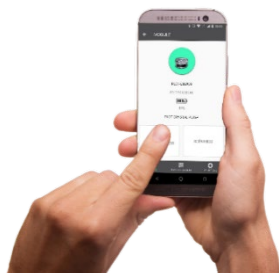

## FONCTIONNALITÉS

---

Fonction ON/OFF de l'appareil.

Groupage : Création de groupes pour envoyer un même scénario simultanément à plusieurs plots Mika (dans les limites de la portée du Bluetooth). Cette fonctionnalité ne permet pas un allumage parfaitement synchronisé des plots Mika.

Mode démo : Le plot s'allume en marche forcée jusqu'à ce que l'utilisateur l'éteigne ou applique un scénario.





Paramétrage du scénario lumineux parmi 8 scénarios standards.

Paramétrage de la durée de fonctionnement (pour toutes les nuits) :

- Nombre d'heures à partir du coucher du soleil.
- Nombre d'heures avant le lever du soleil.

Importation de nouveaux scénarios spécifiques sur demande, fournis par Nowatt Lighting.

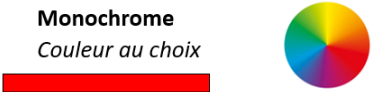
**SCÉNARIO LUMINEUX**

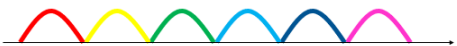
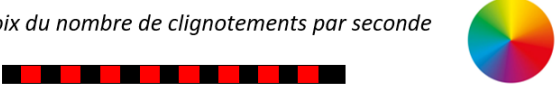
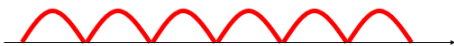
<p><b>Chaîne Arc en ciel</b></p> 	<p><b>Fondu Arc en ciel</b></p> 
<p><b>Chandelle Monochrome</b> <i>Couleur au choix</i></p> 	<p><b>Monochrome</b> <i>Couleur au choix</i></p> 
<p><b>Flash Arc en ciel</b> <i>Choix du nombre de clignotements par seconde</i></p> 	<p><b>Onde Arc en ciel</b></p> 
<p><b>Flash Monochrome</b> <i>Couleur au choix</i> <i>Choix du nombre de clignotements par seconde</i></p> 	<p><b>Onde Monochrome</b> <i>Couleur au choix.</i></p> 



**INSTALLATION**

Installation : encastré ou en saillie.  
Dispositif de fixation en inox M8x30.



**GARANTIE**

Produit garanti deux ans en conformité avec les garanties du syndicat français de l'éclairage.